

Kuželíková ložiska, jedna řada

Základní rozměry			Základní hodnoty zatížení		Hodnoty rychlosti		Označení
d	D	T	dynamické C	statické C0	Referenční rychlost	Omezující rychlost	
mm			kN		ot/min		** ložisko SKF Explorer
120	260	90,5	792	1120	1800	2600	- 32324 J2

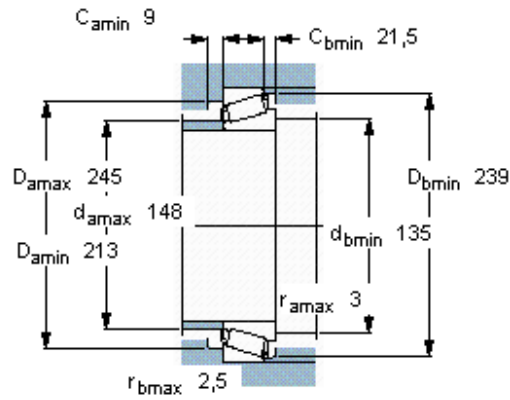
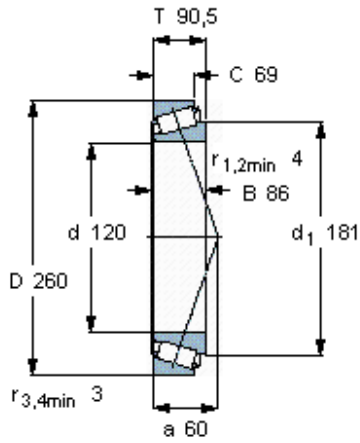

Faktory výpočtu

e 0,35
Y 1,7
Y₀ 0,9